



Interieur Design Glastüren & Systeme im Innenbereich

SPRINZ
LEBEN MIT GLAS





Motion 700 mit LED-Beleuchtung, Motiv „FRANKFURT“.

Willkommen in der Welt aus Glas

GLASQUALITÄT AUF HÖCHSTEM NIVEAU.

Harmonische Wohnräume zu schaffen macht Spaß und bringt frischen Wind in die eigenen vier Wände.

Natürliches Licht ist ein wichtiger Faktor für unsere Entwicklung und Gesundheit. Glas ermöglicht es, Licht zu steuern und in unserem Sinne zu nutzen. Es hellt Räume auf, lädt zum Betreten ein. Glastüren gliedern ohne zu trennen. Sie lassen Räume freundlicher wirken.

Auf den folgenden Seiten zeigen wir Ihnen exklusive Echthglastüren aus hochwertigem Sicherheitsglas und geben

Ihnen Gestaltungsimpulse für Ihr Zuhause - vom Eingangsbereich über die Küche, Schlaf- und Kinderzimmer bis hin zum Büro.

Der ganz individuelle Mensch in seiner persönlichen Geschmackswelt ist unsere Inspiration. Wählen Sie aus verschiedenen Glaswelten aus. Sie haben die freie Auswahl mit vielen attraktiven Motiven, Ausführungen und Farben. Designbeschläge und Zubehör runden das Programm ab. Als erfahrener Hersteller realisieren wir (fast) alles! Fordern Sie uns!



Inhalt

Übersicht

Digital- und Siebdruck-Türen mit eingebrannter Keramikfarbe	Seite	6 - 7
Premium-Türen mit Rillenschliff und Siebdruck		8
Rillenschliff-Türen		9

Zeitloses, geradliniges Design

Türen mit klaren Formen und Linien	Seite	10 - 23
------------------------------------	-------	---------

Elegant, geschwungenes Design

Türen mit natürlichen Formen	Seite	24 - 31
------------------------------	-------	---------

Themenorientiertes Design

Türen mit individuellen Gestaltungsmöglichkeiten	Seite	32 - 41
-----------------------------------------------------	-------	---------

VSG-Türen

Türen mit reißfester Folie	Seite	42
----------------------------	-------	----

Transluzente Türen

Türen mit partieller Lichtdurchlässigkeit	Seite	43
-------------------------------------------	-------	----

Ganzglasanlagen

Seite 44 - 45

Pendeltüren

Seite 46 - 48

Schiebetürsysteme

MOTION 100	Seite	49 - 51
MOTION 200 PLUS	Seite	52 - 55
MOTION 400	Seite	56 - 57
MOTION 600	Seite	58 - 59
MOTION 700	Seite	60 - 63
MOTION 700 mit LED-Beleuchtung	Seite	64 - 65
MOTION 700 Automatik	Seite	66 - 67

Allgemeines

Zubehör	Seite	68 - 69
Griffe und Schlösser	Seite	70 - 73
Glasarten	Seite	74
Extras	Seite	75
Allgemeine Informationen	Seite	76
Keramischer Digital- und Siebdruck	Seite	77
125 Jahre Qualität	Seite	78
Motiv-Übersicht	Seite	79
Handelsvertretungen	Seite	80

Profitieren Sie von Erfahrung und Qualität

- 125 Jahre Qualität „Made in Germany“
- Maßgeschneiderte Sonderlösungen
- Große Auswahl an Farben und Motiven
- Persönliche Beratung durch unsere Spezialisten

Breite Einsatzmöglichkeiten, z. B: im Private Home, Objektbereich, Hotellerie, Gastronomie, Wellness, Kureinrichtungen, Krankenhäuser, Schulen, Verwaltung, öffentliche Einrichtungen, u.v.m.

Immer auf dem neuesten Stand: Aktuelle SPRINZ-Kataloge finden Sie unter www.sprinz.eu zum Download.



*Erfahrung trifft auf Innovation
und Handwerk trifft auf Hightech.*



Motiv „MEISSEN“ in milchweiß auf mattweißem Hintergrund.

Digital- und Siebdruck-Türen

MIT EINGEBRANNTER KERAMIKFARBE.



Was sind Türen mit keramischem Digital- und Siebdruck?





Alle Motivtüren werden garantiert im keramischen Druckverfahren hergestellt. Die keramischen Farben, die bei uns zur Anwendung kommen, können bis zu fünf-farbig in ein Glaselement eingebraunt werden. Die Farben sind sehr widerstandsfähig gegen Sonneneinstrahlung, Feuchtigkeit und Heizungswärme. Die Kratzfestigkeit erreicht Werte größer 16 Newtonmeter, geprüft nach dem Erichsen-Test. Bei unseren Türen vereinen sich Design mit höchster Oberflächenveredelung.

Motiv „CORDOBA“



Zeichenerklärung

Türmotive mit diesen Zeichen sind in verschiedenen Ausführungen erhältlich:

-  Dreh- und Pendeltüren
-  Schiebetüren
-  Lichtausschnitt in Holztüren
-  Ganzglas-Anlagen

Legende

V-Rillenschliff: Symmetrisch auf den tiefsten Punkt der Rille abgestimmt.

Offcenter-Rillenschliff:

Rille ist asymmetrisch ausgeführt.

Konkaver Rillenschliff:

Schliff ist halbkreisförmig in das Glas eingearbeitet.

Premium-Türen

MIT RILLENSCHLIFF UND SIEBDRUCK.







Was sind Premium-Türen?

Die Premium-Tür verbindet keramischen Siebdruck und Rillenschliff. Das Ergebnis ist eine besonders brillante Optik, da sich das Licht individuell und harmonisch in der Rille bricht. Sie können individuell ein Siebdruckmotiv mit einem Rillenschliffmotiv zu einer Premium-Tür kombinieren. Auf Wunsch wird eine Premium-Tür nur mit Siebdruck oder nur mit Rillenschliff geliefert, je nach technischer Machbarkeit.

Motiv „LA CORUNA“

Zeichenerklärung

Türmotive mit diesen Zeichen sind in verschiedenen Ausführungen erhältlich:

-  Dreh- und Pendeltüren
-  Schiebetüren
-  Lichtausschnitt in Holztüren
-  Ganzglas-Anlagen

Legende

V-Rillenschliff: Symmetrisch auf den tiefsten Punkt der Rille abgestimmt.

Offcenter-Rillenschliff:
Rille ist asymmetrisch ausgeführt.

Konkaver Rillenschliff:
Schliff ist halbkreisförmig in das Glas eingearbeitet.

Rillenschliff-Türen



Was sind Rillenschliff-Türen?

Dekore aus Rillenschliff verleihen unseren Türen einen ganz eigenen, unverwechselbaren Charakter. Mit zahlreichen neuen Dekoren bieten wir Ihnen eine große Auswahl von Produkten. Eine besondere Brillanz erzeugt der Rillenschliff auf einer Siebdruck-Tür. Bei uns erhalten Sie zudem Rillenschliffmotive in Kombination mit weiteren Techniken wie z. B. dem keramischen Siebdruck. Sie lieben es trendig oder doch zeitlos? In unserem Sortiment finden Sie die passende Tür.

Motiv „ST. VALENTIN“

Zeitloses, geradliniges Design

BESTICHT DURCH KLARE FORMEN UND LINIEN.



BAD GODESBERG

Premium-Tür in 1-farbigem Siebdruck mattweiß auf Klarglas mit V-Rillenschliff 12 mm poliert (Linien innen) und Klarglas (äußere Linien). **Beschlag:** SK01 Modell 134, mattnickel-chrom/edelstahl.



BELFORT

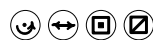

Siebdruck-Tür in 1-farbigem Siebdruck mattweiß mit klaren Querlinien (10 mm). **Beschlag:** SK05 Modell 148, edelstahl/edelstahl.

BARI

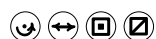

Siebdruck-Tür in 1-farbigem Siebdruck mattweiß mit klarem Segmentbogen und Querlinien. **Beschlag:** SK03 Modell 154, mattnickel-chrom/edelstahl.

DAVOS



Siebdruck-Tür in 2-farbigem Siebdruck mattweiß mit platingrauen Querlinien (RAL 7036). **Beschlag:** SK01 Modell 134, mattnickel-chrom/edelstahl.

RIO



Siebdruck-Tür in 1-farbigem Siebdruck mattweiß mit klaren Querlinien (40 mm). **Beschlag:** SK01 Modell 134, mattnickel-chrom/edelstahl.



DUBLIN

Siebdruck-Tür in 1-farbigem Siebdruck mattweiß auf Klarglas. **Beschlag:** SK01 Modell 158, mattnickel-edelstahl.

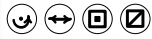

FRANKFURT

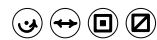

Siebdruck-Tür in 1-farbigem Siebdruck mattweiß auf Klarglas. **Beschlag:** SK01 Modell 134, mattnickel-chrom/edelstahl.

LINZ



Siebdruck-Tür in 1-farbigem Siebdruck wahlweise platingrau (RAL 7036, Abb.) oder mattweiß auf Klarglas. **Beschlag:** SK02 Modell 134, mattnickel-chrom/edelstahl.

MAINZ



Rillenschliff-Tür mit vier V-Rillen 12 mm matt oder ganzflächiger Siebdruck mattweiß mit polierten Rillen. **Beschlag:** SK01 Modell 151, mattnickel-edelstahl.

NÜRNBERG

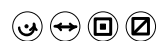

Detailansicht
Siebdruck

Siebdruck-Tür in 1-farbigem Siebdruck mit mattweißen Querstreifen. **Beschlag:** SK01 Modell 151, mattnickel-edelstahl.

Zeitloses, geradliniges Design

BESTICHT DURCH KLARE FORMEN UND LINIEN.



AUGSBURG **NEU**

Siebdruck-Tür in 1-farbigem Siebdruck mattweiß mit Klarglasstreifen im Sichtbereich. **Beschlag:** SK09 Modell 148, edelstahl/edelstahl.



KÖNIGSTEIN

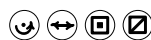

Rillenschliff-Tür in Klarglas mit zwei V-Rillen 12 mm in matt (Abb.) oder mit ganzflächigem Siebdruck mattweiß mit polierten Rillen. **Beschlag:** SK01 Modell 166, mattnickel-chrom/edelstahl.

KOS



Rillenschliff-Türen mit 20 mm Off-center-Rillenschliff matt auf Klarglas. **Beschlag:** SK02 Modell 166 mattchrom-chrom/mattchrom.

DERBY

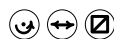

Siebdruck-Tür mit 5 Querstreifen in mattweiß auf Klarglas. **Beschlag:** SK04 Modell 134, mattnickel-chrom/edelstahl.



DRESDEN

Siebdruck-Tür in 1-farbigem Siebdruck mit mattweißen Senkrechtstreifen. **Beschlag:** SK01 Modell 151, mattnickel-edelstahl.



OXFORD

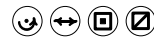

Detailansicht
Siebdruck

Siebdruck-Tür in 1-farbigem Siebdruck mattweiß mit durchgehenden, klaren Linien. **Beschlag:** SK01 Modell 151, mattnickel-edelstahl.

PERTH



Detailansicht
Siebdruck

Siebdruck-Tür in 1-farbigem Siebdruck negativ in mattweiß (Abb.) oder transluzent schwarz 2, Linien klar. **Beschlag:** SK01 Modell 151, mattnickel-edelstahl.

LUZERN **NEU**



Siebdruck-Tür in 1-farbigem Siebdruck mattweiß (2 senkrechte Streifen) auf Klarglas. **Beschlag:** SK09 Modell 148, edelstahl/edelstahl.

SAARBRÜCKEN

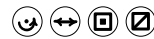

Siebdruck-Tür in 1-farbigem Siebdruck mattweiß mit 2 durchgehenden, klaren Linien. **Beschlag:** SK03 Modell 133, mattchrom-chrom/mattchrom.

Zeitloses, geradliniges Design

BESTICHT DURCH KLARE FORMEN UND LINIEN.



KOBLENZ

Rillenschliff-Tür mit 8 mm V-Rillenschliff auf Klarglas oder auf ganzflächigem Siebdruck mattweiß poliert (Abb.).
Beschlag: SK04 Modell 134, mattnickel-chrom/edelstahl.



KENT

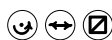

Premium-Tür mit einfarbigem Siebdruckmotiv in mattweiß, kombiniert mit 8 mm poliertem V-Rillenschliff. **Beschlag:** SK01 Modell 153, mattnickel-chrom/edelstahl.

KRONBERG



Siebdruck-Tür in 1-farbigem Siebdruck mit mattweißen Senkrechtstreifen auf Klarglas. **Beschlag:** SK04 Modell 134, mattnickel-chrom/edelstahl.

RIGA



Detailsicht
Siebdruck

Siebdruck-Tür in 2-farbigem Siebdruck mattweiß und Struktur wahlweise in milchweiß oder transluzent schwarz 2 (Abb.). **Beschlag:** SK03 Modell 155, mattnickel-chrom/edelstahl.

INNSBRUCK

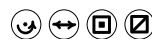

Siebdruck-Tür in 2-farbigem Siebdruck wahlweise in mattweiß (Abb.) oder in transluzent schwarz 1 und Struktur in milchweiß (Abb.) bzw. mattweiß. **Beschlag:** SK02 Modell 166, mattnickel-chrom/edelstahl.



AACHEN

Premium-Tür in 2-farbigem Siebdruck wahlweise in transluzent schwarz 1/ transluzent schwarz 3 (Abb.) oder mattweiß / milchweiß, kombiniert mit 10 mm V-Rillenschliff. **Beschlag:** SK01 Modell 153, mattnickel-chrom/edelstahl.



ANTWERPEN

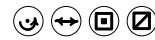

Detailansicht
Rillenschliff

Rillenschliff-Tür mit 10 mm V-Rillenschliff auf Klarglas (Abb.) oder auf ganzflächig mattweißem Siebdruck. **Beschlag:** SK01 Modell 134, mattnickel-chrom/edelstahl.

BERLIN



Siebdruck-Tür in 1-farbigem Siebdruck mattweiß mit klarem Motiv. **Beschlag:** SK01 Modell 134, mattnickel-chrom/edelstahl.

LIMBURG



Siebdruck-Tür in 2-farbigem Siebdruck mattweiß und Linien wahlweise mattchrom oder ähnlich edelstahl (Abb.). **Beschlag:** SK03 Modell 153, mattnickel-chrom/edelstahl.

CASABLANCA

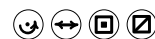

Siebdruck-Tür in 2-farbigem Siebdruck mattweiß und Linien wahlweise mattchrom oder ähnlich edelstahl (Abb.). **Beschlag:** SK03 Modell 134, mattnickel-chrom/edelstahl.





Motiv „RIGA“, Beschlag SK03 Modell 155.

Zeitloses, geradliniges Design

BESTICHT DURCH KLARE FORMEN UND LINIEN.



MONACO

Siebdruck-Tür in 1-farbigem Siebdruck mattweiß. **Beschlag:** SK01 Modell 158, mattnickel-edelstahl.



LAS VEGAS

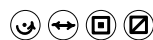

Siebdruck-Tür in 1-farbigem Siebdruck mattweiß. **Beschlag:** SK01 Modell 158, mattnickel-edelstahl.

CANNES



Siebdruck-Tür in 1-farbigem Siebdruck mattweiß negativ, Karos klar. **Beschlag:** SK01 Modell 151, mattnickel-edelstahl.

KOPENHAGEN

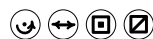

Siebdruck-Tür in 1-farbigem Siebdruck wahlweise in mattweiß (Abb.) oder in transluzent schwarz 2. **Beschlag:** SK01 Modell 153, mattnickel-chrom/edelstahl.



PALMA

Siebdruck-Tür in 2-farbigem Siebdruck mattweiß, Karos ähnlich edelstahl.
Beschlag: SK01 Modell 158, mattnickel-edelstahl.



PALMA

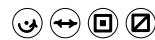

Siebdruck-Tür in 2-farbigem Siebdruck mattweiß, 1 Karo in Terracotta-Optik.
Beschlag: SK01 Modell 158, mattnickel-edelstahl.

MANCHESTER



Detailansicht
Karos

Siebdruck-Tür in 1-farbigem negativem Siebdruck mattweiß, Linien der Karos klar, Motiv in Karos ähnlich Pave.
Beschlag: SK03 Modell 153, mattnickel-chrom/edelstahl.

FREIBURG



Detailansicht
Rillenschliff

Rillenschliff-Tür mit 12 mm Rillenschliff matt wahlweise auf Klarglas oder ganzflächigem Siebdruck mattweiß poliert (Abb.).
Beschlag: SK01 Modell 153, mattnickel-chrom/edelstahl.

CHICAGO

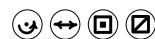

Detailansicht
Siebdruck

Siebdruck-Tür in 1-farbigem Siebdruck wahlweise mattweiß (Abb.) oder transluzent schwarz 2.
Beschlag: SK01 Modell 153, mattnickel-chrom/edelstahl.

Zeitloses, geradliniges Design

BESTICHT DURCH KLARE FORMEN UND LINIEN.



PISA

Siebdruck-Tür in 1-farbigem Siebdruck, Friese und Quadrate mattweiß mit klaren Linien. **Beschlag:** SK01 Modell 153, mattnickel-chrom/edelstahl.



PISA



TORONTO



Siebdruck-Tür in 1-farbigem Siebdruck blau (RAL 5002). **Beschlag:** SK01 Modell 158, mattnickel-edelstahl.

OFFENBACH



Siebdruck-Tür in 2-farbigem Siebdruck mattweiß und wahlweise mattchrom (Abb.) oder ähnlich edelstahl. **Beschlag:** SK01 Modell 153, mattnickel-chrom/edelstahl.

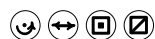

Siebdruck-Tür in 1-farbigem Siebdruck, Friese und Quadrate mattweiß mit klaren Linien, Variante mit Oberlicht. **Beschlag:** SK01 Modell 153, mattnickel-chrom/edelstahl.



WIEN

Rillenschliff-Tür mit 8 mm V-Rillenschliff matt auf Klarglas (Abb.) oder auf ganzflächig mattweißem Siebdruck poliert. **Beschlag:** SK01 Modell 134, mattnickel-chrom/edelstahl.

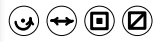

ROM

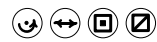

Rillenschliff-Tür mit 8 mm V-Rillenschliff matt auf Klarglas (Abb.) oder auf ganzflächig mattweißem Siebdruck poliert. **Beschlag:** SK01 Modell 134, mattnickel-chrom/edelstahl.



Zeitloses, geradliniges Design

BESTICHT DURCH KLARE FORMEN UND LINIEN.



RAVENSBURG

Siebdruck-Tür in 1-farbigem Siebdruck ganzflächig wahlweise in mattweiß (Abb.) oder milchweiß. **Beschlag:** SK01 Modell 166, mattnickel-chrom/edelstahl.



SOFIA

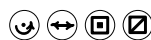

Siebdruck-Tür in 1-farbigem Siebdruck wahlweise in mattweiß (Abb.) oder milchweiß mit umlaufendem, klarem Rand. **Beschlag:** SK03 Modell 133, mattchrom-chrom/mattchrom.





GRANADA

Siebdruck-Tür in 1-farbigem negativem Siebdruck mattweiß, Linien der Rechtecke klar, Motiv in Rechtecken ähnlich Pave (Detailbild). **Beschlag:** SK03 Modell 133, mattchrom-chrom/mattchrom.



Detailansicht Rechtecke



MOSKAU



Detailansicht Rillenschliff

Rillenschliff-Tür mit 10 mm V-Rillenschliff matt wahlweise auf Klarglas oder auf ganzflächigem Siebdruck mattweiß (Abb.). **Beschlag:** SK03 Modell 133, mattchrom-chrom/mattchrom.

KAIRO



Detailansicht Siebdruck

Siebdruck-Tür positiv gedruckte Karos in 1-farbigem Siebdruck mattweiß. **Beschlag:** SK01 Modell 151, mattnickel-edelstahl.

ST. VINCENT

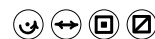

Detailansicht Siebdruck

Siebdruck-Tür in 1-farbigem Siebdruck mattweiß negativ, Rauten klar. **Beschlag:** SK01 Modell 151, mattnickel-edelstahl.

Elegant, geschwungenes Design

HARMONIERT DURCH NATÜRLICHE FORMEN.



MELBOURNE

Premium-Tür in 2-farbigem Siebdruck mattweiß und milchweiß, kombiniert mit Rillenschliff. **Beschlag:** SK01 Modell 154, mattnickel-chrom/edelstahl.



MONTE CARLO

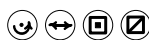

Rillenschliff-Tür mit 10 mm V-Rillenschliff matt auf Klarglas (Abb.) oder auf ganzflächig mattweißem Siebdruck poliert. **Beschlag:** SK01 Modell 134, mattnickel-chrom/edelstahl.

TUNIS 2



Premium-Tür in 1-farbigem Siebdruck mattweiß kombiniert mit 20 mm konkavem Rillenschliff. **Beschlag:** SK01 Modell 154, mattnickel-chrom/edelstahl.

TRONDHEIM 2



Rillenschliff-Tür mit 20 mm konkavem Rillenschliff auf Klarglas (Abb.) oder auf ganzflächig mattweißem Siebdruck. **Beschlag:** SK05 Modell 148, edelstahl-edelstahl.





STRASSBURG

Rillenschliff-Tür mit konkavem Rillenschliff auf ganzflächigem Siebdruck mattweiß. **Beschlag:** SK01 Modell 158, chrom-edelstahl poliert.

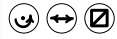

STRASSBURG

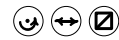

Rillenschliff-Tür mit konkavem Rillenschliff matt auf Klarglas. **Beschlag:** SK01 Modell 134, mattnickel-chrom/edelstahl.

SEVILLA



Rillenschliff-Tür mit konkavem Rillenschliff 20 mm auf Klarglas (Abb.) oder auf ganzflächig mattweißem Siebdruck. **Beschlag:** SK03 Modell 133, mattchrom-chrom/mattchrom.

MALTA



Siebdruck-Tür in 1-farbigem Siebdruck mattweiß mit klaren Wellenlinien. **Beschlag:** SK02 Modell 166, mattnickel-chrom/edelstahl.

MONTREUX

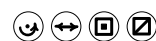

Siebdruck-Tür mit 1-farbigem Siebdruck mattweiß auf Klarglas. **Beschlag:** SK08 Modell 158, chrom-edelstahl poliert.

Elegant, geschwungenes Design

HARMONIERT DURCH NATÜRLICHE FORMEN.



LA CORUNA

Premium-Tür in 2-farbigem Siebdruck, transluzent schwarz 2 (Hauptfläche) und mattweiß kombiniert mit 20 mm konkavem Rillenschliff poliert auf Klar-glas. **Beschlag:** SK03 Modell 133, matt-chrom-chrom/mattchrom.



Detailansicht
Rillenschliff

LA CORUNA

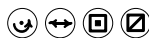

Premium-Tür in 2-farbigem Siebdruck, mattweiß (Hauptfläche) und transluzent schwarz 2, kombiniert mit 20 mm konkavem Rillenschliff poliert auf Klar-glas. **Beschlag:** SK03 Modell 133, matt-chrom-chrom/mattchrom.





VALENCIA

Premium-Tür in 2-farbigem Siebdruck mit Hauptfläche transluzent schwarz 3/ mattweiß kombiniert mit konkavem Rillenschliff 20 mm poliert. **Beschlag:** SK01 Modell 134, mattnickel-chrom/edelstahl.

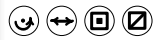

VERONA

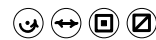

Rillenschliff-Tür mit 20 mm konkavem Rillenschliff matt auf Klarglas (Abb.) oder auf ganzflächig mattweißen Siebdruck poliert. **Beschlag:** SK01 Modell 134, mattnickel-chrom/edelstahl.

HIDDENSEE



Siebdruck-Tür in 2-farbigem Siebdruck milchweiß und Linien in eisengrau (RAL 7011) auf Klarglas. **Beschlag:** SK02 Modell 154, mattnickel-chrom/edelstahl.

ATLANTA



Siebdruck-Tür in 2-farbigem Siebdruck milchweiß und mattchrom auf Klarglas. **Beschlag:** SK01 Modell 133, mattchrom-chrom/mattchrom.

AQUARIA

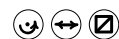

Siebdruck-Tür in 1-farbigem Siebdruck mattchrom auf Klarglas (Abb.) oder Ford Blue. **Beschlag:** SK01 Modell 134, mattnickel-chrom/edelstahl.

Elegant, geschwungenes Design

HARMONIERT DURCH NATÜRLICHE FORMEN.



SARAGOSSA

Siebdruck-Tür in 1-farbigem Siebdruck mattweiß auf Klarglas. **Beschlag:** SK04 Modell 133, mattchrom-chrom/mattchrom.



NAXOS

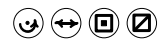

Siebdruck-Tür in 1-farbigem Siebdruck mattweiß auf Klarglas. **Beschlag:** SK05 Modell 148, edelstahl.





VANCOUVER

Rillenschliff-Tür mit außen V-Rillenschliff 12 mm und innen V-Rillenschliff 6 mm poliert auf ganz-flächigem Siebdruck mattweiß. **Beschlag:** SK01 Modell 166, mattnickel-chrom/edelstahl.



VANCOUVER

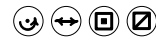

Rillenschliff-Tür mit außen V-Rillenschliff 12 mm und innen V-Rillenschliff 6 mm matt. **Beschlag:** SK02 Modell 166, mattnickel-chrom/edelstahl.

SAN DIEGO



Premium-Tür in 2-farbigem Siebdruck mattweiß und transluzent schwarz 2, kombiniert mit 20 mm konkavem Rillenschliff. **Beschlag:** SK03 Modell 133, mattchrom-chrom/mattchrom.

SANTIAGO



Siebdruck-Tür in 2-farbigem Siebdruck mattweiß und transluzent schwarz 2. **Beschlag:** SK03 Modell 133, mattchrom-chrom/mattchrom.

DÜSSELDORF

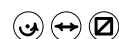

Rillenschliff-Tür mit 20 mm Offcenter-Rillenschliff poliert wahlweise auf ganz-flächigem Siebdruck mattweiß (Abb.) oder Klarglas mit Rillenschliff matt. **Beschlag:** SK01 Modell 134, mattnickel-chrom/edelstahl.

Elegant, geschwungenes Design

HARMONIERT DURCH NATÜRLICHE FORMEN.



FLORENZ

Siebdruck-Tür mit 1-farbigem Siebdruck mattweiß auf Klarglas. **Beschlag:** SK01 Modell 134, mattnickel-chrom/edelstahl.



FLORENZ

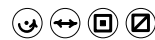

Siebdruck-Tür mit 1-farbigem Siebdruck ähnlich edelstahl auf Klarglas. **Beschlag:** SK01 Modell 153, mattnickel-chrom/edelstahl.

LIECHTENSTEIN



Siebdruck-Tür mit 2-farbigem Siebdruck transluzent schwarz 2 (Hauptfläche) und mattweiß. **Beschlag:** SK03 Modell 133, mattchrom-chrom/mattchrom.

LÜNEBURG

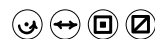

Rillenschliff-Tür mit konkavem Rillenschliff 20 mm auf Klarglas (Abb.) oder auf ganzflächig mattweißem Siebdruck. **Beschlag:** SK03 Modell 155, mattnickel-chrom/edelstahl.





MONTREAL

Rillenschliff-Tür mit V-Rillenschliff 10 mm poliert auf Klarglas. **Beschlag:** SK01 Modell 157, mattchrom-mattchrom.

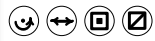

MONTREAL

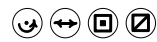

Rillenschliff-Tür mit V-Rillenschliff 10 mm poliert auf ganzflächigem Siebdruck mattweiß. **Beschlag:** SK02 Modell 157, mattchrom-mattchrom.



Themenorientiertes Design

FÜR INDIVIDUELLE GESTALTUNGSMÖGLICHKEITEN.



BILBAO

Rillenschliff-Tür mit 10 mm V-Rillenschliff auf Klarglas oder auf ganzflächigem Siebdruck transluzent gelb 2. **Beschlag:** SK02 Modell 133, mattchromchrom/mattchrom.



LA ROCHELLE

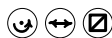

Digitaldruck-Tür in 2-farbigem Digitaldruck schwarz und blau auf ganzflächigem Siebdruck mattweiß (oder auf Klarglas). **Beschlag:** SK06 Modell 149, edelstahl-edelstahl.

ALEXANDRIA



Digitaldruck-Tür in 1-farbigem Digitaldruck schwarz auf ganzflächigem Siebdruck mattweiß. **Beschlag:** SK04 Modell 134, mattnickel-chrom/edelstahl.

LUXOR



Digitaldruck-Tür in 1-farbigem Digitaldruck schwarz auf ganzflächigem Siebdruck mattweiß. **Beschlag:** SK04 Modell 134, mattnickel-chrom/edelstahl.

LIST



Digitaldruck-Tür in 1-farbigem Digitaldruck schwarz auf teilflächigem Siebdruck mattweiß. **Beschlag:** SK06 Modell 149, edelstahl-edelstahl.



NEWCASTLE

Siebdruck-Tür in 2-farbigem Siebdruck mit mattweißer Teilfläche und Bilder in milchweiß. **Beschlag:** SK02 Modell 133, mattchrom-chrom/mattchrom.

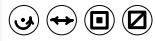

NEWCASTLE

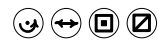

Siebdruck-Tür in 2-farbigem Siebdruck mit mattweißer Teilfläche und Bilder in mahagonibraun (RAL 8016). **Beschlag:** SK02 Modell 133, mattchrom-chrom/mattchrom.



Themenorientiertes Design

FÜR INDIVIDUELLE GESTALTUNGSMÖGLICHKEITEN.



ST. VALENTIN

Rillenschliff-Tür mit 10 mm V-Rillenschliff matt auf Klarglas. **Beschlag:** SK08 Modell 134, mattnickel-chrom/edelstahl.



ST. VALENTIN

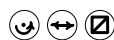

Rillenschliff-Tür mit 10 mm V-Rillenschliff poliert auf ganzflächig transluzentem Siebdruck schwarz 2. **Beschlag:** SK06 Modell 148, edelstahl.

VICHY



Detailansicht
Rillenschliff

Rillenschliff-Tür mit 10 mm V-Rillenschliff auf Klarglas oder auf ganzflächigem Siebdruck transluzent schwarz 2. **Beschlag:** SK06 Modell 148, mattnickel-edelstahl.

BIRNAU



Siebdruck-Tür in 1-farbigem Siebdruck mattweiß auf Klarglas. **Beschlag:** SK05 Modell 149, edelstahl.





MEISSEN

Siebdruck-Tür mit 2-farbigem Siebdruck in milchweiß (Ornament) auf ganzflächigem Siebdruck mattweiß. **Beschlag:** SK04 Modell 134, mattnickel-chrom/edelstahl.

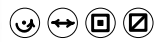

MEISSEN

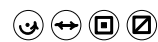

Siebdruck-Tür mit 1-farbigem Siebdruck in milchweiß (Ornament) auf Klarglas. **Beschlag:** SK04 Modell 134, mattnickel-chrom/edelstahl.



Themenorientiertes Design

FÜR INDIVIDUELLE GESTALTUNGSMÖGLICHKEITEN.



LANDSHUT

Rillenschliff-Tür mit V-Rillenschliff 5 mm poliert auf Klarglas (Abb.) oder mattweiß. **Beschlag:** SK02 Modell 133, mattchrom-chrom/mattchrom.



INGOLSTADT



Rillenschliff-Tür mit V-Rillenschliff 5 mm poliert auf Klarglas (Abb.) oder mattweiß. **Beschlag:** SK02 Modell 133, mattchrom-chrom/mattchrom.

BAD KÖNIG

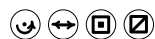

Rillenschliff-Tür mit V-Rillenschliff 5 mm poliert auf milchweißem Siebdruck (Abb.) oder mattweiß. **Beschlag:** SK02 Modell 133, mattchrom-chrom/mattchrom.

ESSEN **NEU**



Siebdruck-Tür in 1-farbigem Siebdruck RAL 7011 Eisengrau (Schrift) auf Klarglas. **Beschlag:** SK09 Modell 148, edelstahl/edelstahl.

ESSEN **NEU**

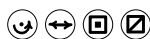

Siebdruck-Tür in 2-farbigem Siebdruck mattweiß. Schrift in RAL 7011 Eisengrau. **Beschlag:** SK09 Modell 148, edelstahl/edelstahl.



CORDOBA

Digitaldruck-Tür in 2-farbigem Digitaldruck gelb und rot auf Klarglas (Abb.) oder auf ganzflächig mattweiß. **Beschlag:** SK04 Modell 151, edelstahl-edelstahl.



ZERMATT **NEU**



Siebdruck-Tür in 2-farbigem Siebdruck milchweiß. Schrift in RAL 7011 Eisengrau. **Beschlag:** SK09 WC-Schloss, Modell 148, edelstahl/edelstahl.

HOLZMINDEN



Digitaldruck-Tür in 4-farbigem Digitaldruck auf Klarglas. Motiv Nussbaum dunkel. **Beschlag:** SK08 Modell 134, mattnickel-chrom/edelstahl.

HOLZMINDEN



Digitaldruck-Tür in 4-farbigem Digitaldruck auf Klarglas. Motiv Eiche hell. **Beschlag:** SK06 Modell 148, edelstahl.



ig kochen & backen Melange
Raclette Hexenküche
ch **Backstube**
speisen schleppen Sterne
is Melange arom
aft Menu Genuss
use Küche Buffet Salatbar
süß & salzig schlem
ost Kaffeepause
Geschmackserlebnis Backs
Melange Küchenfee feurig-s
Genießer-Ecke herzhaft
mer-Oase Feinko
Salatbar Sternekoch
be Fondur Fingerfood
is Teeküche spei
Hexenküche Kulinarium Gesch
aromatisch Raclette
mmen Mahlzeit
Food feurig-scharf Pause
the Schlemmer-Oase
Melange Dessert
chenfee



Siebdruck-Tür mit Motiv „ESSEN“, Beschlag SK09, Modell 148. Rückwandverglasung und Arbeitsplatte in Reinweiß (RAL 9010).

Themenorientiertes Design

FÜR INDIVIDUELLE GESTALTUNGSMÖGLICHKEITEN.



TOKYO

Siebdruck-Tür in 1-farbigem Siebdruck mattweiß. **Beschlag:** SK01 Modell 151, mattnickel-edelstahl.

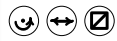

TOKYO

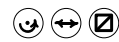

Siebdruck-Tür in 1-farbigem Siebdruck transluzent grün 2. **Beschlag:** SK01 Modell 151, mattnickel-edelstahl.

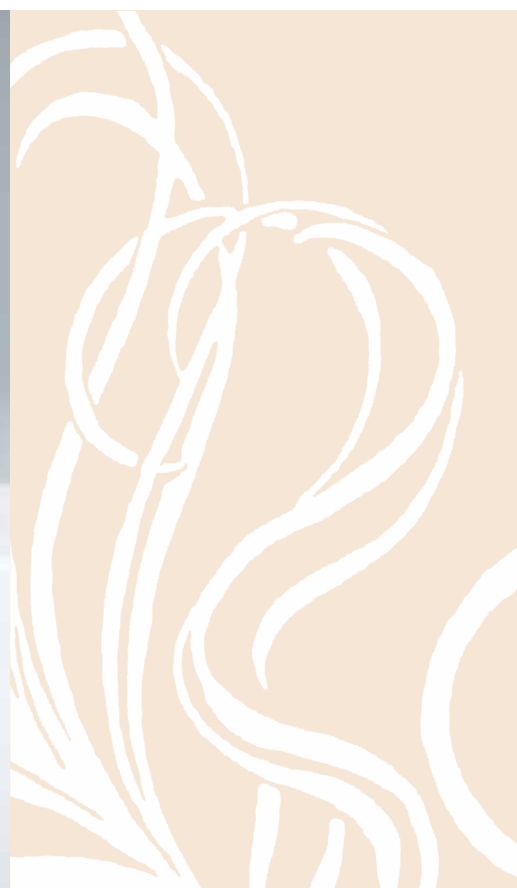



OSAKA

Digitaldruck-Tür in 2-farbigem Digitaldruck schwarz und grün auf ganzflächigem Siebdruck mattweiß. **Beschlag:** SK04 Modell 133, mattchrom-chrom/mattchrom.

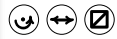

OSAKA

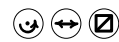

Digitaldruck-Tür in 2-farbigem Digitaldruck schwarz und grün auf Klarglas. **Beschlag:** SK04 Modell 133, mattchrom-chrom/mattchrom.

HAVANNA



Digitaldruck-Tür in 2-farbigem Digitaldruck schwarz und grün auf ganzflächigem Siebdruck mattweiß (Abb.) oder auf Klarglas. **Beschlag:** SK04 Modell 148, edelstahl.



VSG-Türen

VERBUNDSICHERHEITSGLAS (VSG)-TÜREN MIT REISSFESTER FOLIE.

Was sind VSG-Türen?

Verbundsicherheitsglas besteht aus 2 einzelnen Sicherheitsgläsern, die mit einer sehr reißfesten Folie zusammenlaminiert sind. Vorteile: Die beiden Außenseiten behalten die glastypische Spiegelung und im Falle eines Bruches bleiben die typischen Bruchstücke an der Folie kleben. Dadurch erhöht sich die Schallschutzdämpfung und die Durchbruchhemmung. Auch einsetzbar als begehbare Glas, Überkopfverglasung oder Brüstungsverglasung.



ULM

VSG-Tür aus 2 ESG-Klarglasscheiben mit schwarzer Folie. **Beschlag:** SK02 Modell 166, mattnickel-chrom/edelstahl.



MÜNSTER



Detailansicht VSG

VSG-Tür aus 2 ESG-Klarglasscheiben mit weißer Folie. **Beschlag:** SK02 Modell 166, mattnickel-chrom/edelstahl.

HEIDELBERG



Detailansicht VSG

VSG-Tür aus 2 ESG-Klarglasscheiben mit matter Folie. **Beschlag:** SK02 Modell 166, mattnickel-chrom/edelstahl.

BAYREUTH



Detailansicht VSG

VSG-Tür aus 2 ESG-Klarglasscheiben mit transparenter Folie. **Beschlag:** SK02 Modell 166, mattnickel-chrom/edelstahl.

Transluzente Türen

TÜREN MIT PARTIELLER LICHTDURCHLÄSSIGKEIT.

Was sind transluzente Türen?

Das kreative Spiel aus Licht und Farbe definiert bei uns Individualität. Abhängig von Anwendung und persönlichem Geschmack können Sie selbst bestimmen, was dies- oder jenseits der Glastür sichtbar ist. Die transluzenten Farben passen sich den Lichtverhältnissen an. Matt und weich oder seidig glänzend – mit unseren transluzenten Türen liegt die Lichtregie in Ihren Händen.

BADEN-BADEN



Schiebetür MOTION 100 mit 1-farbigem Siebdruck in transluzent blau 2 auf Weißglas. **Beschlag:** SK01 Modell 153, mattnickelchrom/edelstahl.

ST. TROPEZ

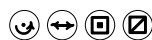

Siebdruck-Tür mit 1-farbigem Siebdruck in transluzent gelb 2 auf Weißglas. **Beschlag:** SK01 Modell 153, mattnickelchrom/edelstahl.

ALICANTE



Siebdruck-Tür mit 1-farbigem Siebdruck in transluzent grün 2 auf Weißglas. **Beschlag:** SK01 Modell 153, mattnickelchrom/edelstahl.

BRIXEN



Siebdruck-Tür mit 1-farbigem Siebdruck in transluzent schwarz 2 auf Weißglas. **Beschlag:** SK01 Modell 153, mattnickelchrom/edelstahl.

NEAPEL

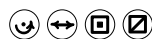

Siebdruck-Tür mit 1-farbigem Siebdruck in transluzent rot 2 auf Weißglas. **Beschlag:** SK01 Modell 153, mattnickelchrom/edelstahl.

Ganzglasanlagen

ÄSTHETISCHE LEICHTIGKEIT UND ELEGANZ MIT HÖCHSTER FUNKTIONALITÄT.

**Transparenz und lebendige Effekte –
gleichzeitig verbindend & trennend.**

Glas ist der Werkstoff, der widersprüchliche Signale setzt und Raum für neue Lifestylekonzepte lässt: Egal, ob Sie mit Ein- und Durchblicken spielen möchten oder mit Dekoren bewusst Akzente setzen wollen.



Glas besitzt unendliche Gestaltungsmöglichkeiten. Aber nicht nur das: Durch die enorme Flexibilität werden unsere Ganzglasanlagen jeder räumlichen Anforderung gerecht. Unsere Pendeltürbeschläge, Winkelungen und unsichtbaren Befestigungen halten an Ihren Wünschen fest.

Absoluter Trendsetter: Raumentrennung ohne Grenzen. Die Windfanganlage hält Kälte fern und lädt zum Betreten ein.



Auch für komplizierte Raumsituationen geeignet: **transparente 135°-Lösung.**



Was nicht passt, wird passend gemacht: hochwertige **Torbogenanlage** im Altbau.



Modernes und zeitloses Bürogebäude mit Ganzglas-Anlage und Schiebetürsystem Motion 200 Plus.

Pendeltüren

KOMFORT IN SEINER SCHÖNSTEN FORM.



2-flügelige Pendeltüranlage in Klarglas mit neuem SPRINZ-Pendeltürbeschlag Typ C und Edelstahl-Stoßgriffen.



Raumteilung durch 2-flügelige Pendeltüranlage, Motiv MONTREAL in transluzent grün 2.



Schön und unaufdringlich passen sich unsere Türen perfekt in jeden Raum ein. 2-flügelige Pendeltüranlage mit Edelstahl-Stoßgriffen, Motiv „BAD GODESBERG“ in mattweiß.

Schiebetürsystem MOTION 100

WOHNEN MIT LIFESTYLE.



Schiebetürsystem MOTION 100, Motiv „DERBY“.



Für besseren Pflegekomfort ist der Beschlag bündig in das Glas eingelassen.



Griffmuschel für sicheres Öffnen und Schließen der Türe.

Die **MOTION 100** bietet Ihnen perfekte Integrationsmöglichkeiten und fügt sich dank seiner modernen und schlichten Optik in jedes Umfeld ein. Das in sich ausgereifte System ist qualitativ sehr hochwertig verarbeitet. Mit nur 35 mm Profilhöhe tritt die Führungsschiene dezent in den Hintergrund. Filigrane, beidseitig flächenbündige Klemmbeschläge unterstreichen den eleganten Auftritt. Die Führungsschiene kann sowohl an der Decke bzw. im Sturz als auch vor der Wand befestigt werden.





1-flügelige MOTION 100 mit festem Seitenteil und Sturzbefestigung Motiv „DERBY“.

Schiebetürsystem MOTION 200 PLUS

MARKANTE OPTIK UND SCHLICHTES DESIGN.



Das Schiebetürsystem **MOTION 200 PLUS** fügt sich in Privat- und Büroräume stilsicher ein. Die Technik macht die Gestaltung unterschiedlichster und individueller Konstruktionen möglich.

Die Laufschiene kann direkt an der Wand oder am Glaselement befestigt werden. Höchste Stabilität und Laufsicherheit in Verbindung mit einer puristischen Optik führen bei diesem Edelstahl gefertigten Schiebetürsystem



zu einem funktionalen Design das höchsten Ansprüchen genügt.

Schiebetürsystem MOTION 200 PLUS

BESTE FÜHRUNGSQUALITÄTEN.



Motion 200 Plus mit Motiv „RAVENSBURG“.



T-Griff in Edelstahl

Schiebetürsystem MOTION 400

ORDNUNG BENÖTIGT STAURAUUM.

Stauraum heißt aber nicht „in Ecken verstecken“. Auch schöne Dinge zeigt man hinter Glas, damit sie besser gesehen werden. Das Gleittürsystem **MOTION 400** schmiegt sich transparent vor Ihren Kleiderschrank oder bringt als Trennwand exquisite Optik in Ihr Zuhause. Tageslicht ist ein wesentlicher Faktor für Entwicklung und Wohlbefinden. Glas ermöglicht es, Licht in Räume zu lassen, Licht zu steuern, Licht als Wohlfühlfaktor zu nutzen. Durch die Vielfalt der Farben im keramischen Siebdruck können Durchsicht und Helligkeitsgrad nach Ihren Wünschen gestaltet werden.



Essbereich und Küche werden durch die **MOTION 400** sanft getrennt, der mattweiße Siebdruck und die Sprossentäfelung bewahren das mediterrane Flair.



Dachschrägen: Ungenutzten Raum macht SPRINZ mit der **MOTION 400** zum begehrten Aufbewahrungsort: unsichtbar, ordentlich und geschützt.



Auch mit hochmodernen Einrichtungsdesigns nimmt es die **MOTION 400** gerne auf. Das Gleittürsystem passt sich in Beschlagsoberfläche und Siebdruckfarbe bestens an. Für eine bessere Gewichtsverlagerung wird die **MOTION 400** auf einer Bodenrolle geführt.

Schiebetürsystem MOTION 600

OHNE SICHTBARE BEFESTIGUNGSBOHRUNGEN.





Bei der **MOTION 600** ist das Glaselement in der Höhe nicht von der Führungsschiene abhängig. Der Beschlag wird mittels Dübeltechnik in das Glas eingelassen. Auf der Vorderseite sind somit keine Befestigungsbohrungen sichtbar.



MOTION 600 Führungsschiene aus massiver Edelstahlstange mit einem Durchmesser von 25 mm, Oberfläche Edelstahl gebürstet. Glasstärke ESG 10 mm.

Schiebetürsystem MOTION 700

OHNE SICHTBARE BEFESTIGUNG.



Die **MOTION 700**. Für private Wohnungen oder Verwaltungsgebäude hervorragend geeignet. Die Möglichkeit, durch den keramischen Siebdruck eigene Farben oder Motive auf das Glas zu drucken, lässt aus jeder **Motion 700** ein Unikat werden.

Das sollten Sie sich nicht entgehen lassen! Die komfortable Schließ- und Öffnungsdämpfung – SOFT-STOP.

Damit sich Ihre **MOTION 700** in Zukunft wie von Zauberhand selbstständig sanft und leise in die Endposition gleiten lässt, bieten wir jetzt optional ein neues Dämpfungssystem, den sog. **SOFT-STOP** an. Die Schiebetüren werden beim Schließen kurz vor Ende des Laufwagens sanft abgebremst und von alleine in die Endposition gezogen. Zuknallende oder leicht aufstehende Schiebetüren sind somit passé!

Die **MOTION 700** überzeugt durch ein hervorragendes Preis-Leistungs-verhältnis und viele Vorteile, wie eine Vorwandmontage oder eine Sturzmontage der Laufschiene, aufsteckbare Endkappen und eine erhöhte Kippstabilität. Eine hohe Laufruhe wird dadurch gewährleistet, dass die Laufrolle und das Glaselement sich auf einer Achse bewegen.

Die 1-türige **MOTION 700** ist vorge-rüstet für ESG 8 mm sowie für ESG 10 mm und hat ein maximales Flügelgewicht von 80 kg. Die einfache und schnelle Montage machen die **MOTION 700** zu einem idealen Produkt für Renovierer und Modernisierer. Durch die schnelle Lieferzeit können auch Kurzentschlossene pünktlich und zufriedenstellend bedient werden.



Die Glastafel kommt aus einem 14 mm breiten Profilschlitz. Eine Befestigung ist hier nicht mehr sichtbar.



Schiebetürsystem MOTION 700

PASST SICH DEN VIELFÄLTIGSTEN RAUMSITUATIONEN AN.

Zeitlose Ästhetik, hohe Laufruhe und eine integrierte LED-Beleuchtung zeichnen das aktuelle Gleitschiebesystem Motion 700 aus.

Bislang für einzelne Glaselemente bis zu 80 kg konzipiert, erweitert eine Variante mit zwei Türflügeln die Gestaltungsmöglichkeiten bei der Vorwandmontage. Neben der Vorwandmontage kann die Laufschiene auch bündig zum Sturz montiert werden. Wahlweise ist Motion 700 bei einer Sturz- oder Deckenmontage auch mit einem festen Seitenteil erhältlich.

In der Variante für Deckenbefestigung sorgt in der Laufschiene integriertes LED-Licht für zauberhafte Lichteffekte. Die LEDs sind mit einer Leiste abgedeckt, so dass ein durchgehendes, blendfreies Lichtband entsteht.

Das Glaselement wird geklemmt und für den Betrachter unsichtbar in einem 14 mm breiten Profilschlitz geführt. Eine hohe Laufruhe wird durch die Anordnung von Glaselement und Laufwagen in einer Achse gewährleistet. Die Schwergewichtsachse verläuft im Mittelpunkt und die Schiebetüre hängt somit perfekt im Lot.





Motion 700 Sturzmontage mit festem Seitenteil und eckigem T-Griff.

Schiebetürsystem MOTION 700...

SANFT, LEISE UND MIT LED-BELEUCHTUNG.



Motion 700 mit LED-Beleuchtung und abschließbarer Griffstange.

mit LED-Beleuchtung

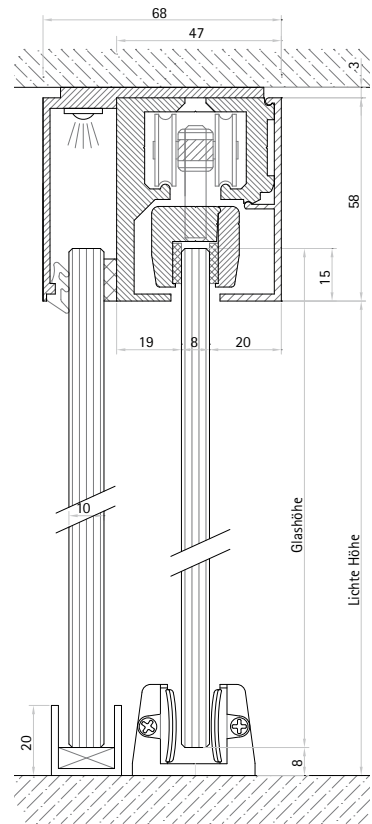

Schiebetürsystem MOTION 700 Automatik

FÜR MEHR LEBENSQUALITÄT IM ALLTAG.



Die Motion 700 Automatik erleichtert den Zugang, sorgt für Barrierefreiheit und mehr Komfort. Über Taster, Fernbedienung und Radarbewegungsmelder wird das Schiebetürsystem geöffnet oder geschlossen.

Die Geschwindigkeit der Türbewegung kann reguliert und die Türe jederzeit gestoppt werden. Der Türantrieb sitzt

entweder links oder rechts neben der Laufschiene und wird mit einem durchgehenden Profil abgedeckt. Motion 700 Automatik ist für Glaselemente bis zu 80 kg konzipiert. Neben der Vorwandmontage kann die Laufschiene auch bündig zum Sturz montiert werden.

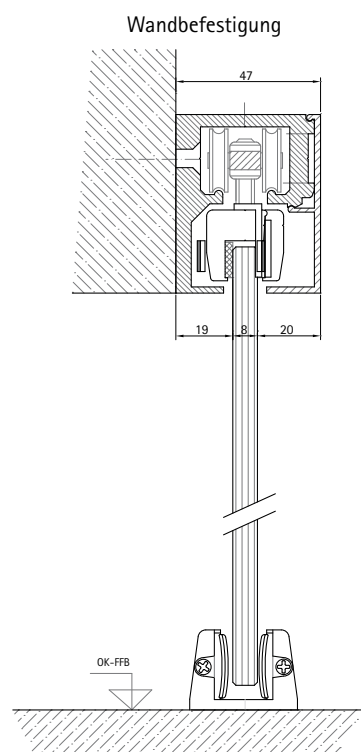

Fernbedienung



Bewegungsmelder, Ausführung in weiß

Das System ist für 8 oder 10 mm starkes Einscheiben-Sicherheitsglas vorgerüstet. Die Laufschiene aus Aluminium wird in mattchromer Optik oder in Edelstahl-Look geliefert. Aufsteckbare Endkappen schließen die Laufschiene außen ab.

Zubehör



2-teiliges Band
SK01, SK03



3-teiliges Band
SK01, SK03



2-teiliges Band
SK02, SK05



3-teiliges Band
SK02, SK05



Pendeltürband Typ C
für Glas-Wand-Befestigung



Pendeltürband Typ C
für Glas-Glas-Befestigung



VX-Türenband 3-dimensional
verstellbares Objektband



Hakenfallenschloss
inkl. Schließblech



Griffmuschel 150
mit gegenseitiger Verschraubung



Griffmuschel 151
mit gegenseitiger Verschraubung

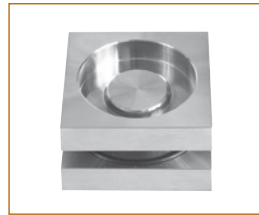

Griffmuschel 152
mit gegenseitiger Verschraubung



Griffmuschel 155
mit gegenseitiger Verschraubung



Griffmuschel 156
mit gegenseitiger Verschraubung



Griff „S-Design“ 154
mit Madenschraubenfixierung



WC-Verriegelung Typ A



WC-Verriegelung Typ B



WC-Verriegelung Typ C



Profilzylinder



U-Profil
20 x 20 x 20 x 2 mm



U-Profil
30 x 20 x 30 x 2 mm



Klemmprofil



Bodentürdichtung



**Türstopper in Mattnickel (Abb.),
Mattchrom, Chrom oder Messing
poliert**



Mattnickel



Mattchrom



Chrom



Messing poliert

Bänder & Accessoires

Stets der handwerklichen Tradition verpflichtet, empfehlen wir den Einbau von 3-tlg. Bändern, die eine langlebige Stabilität garantieren und Kippsicherheit gewährleisten. Die Bänder sind massiv geschmiedet mit farblich passenden Übersteckhülsen. Der attraktive Türstopper verhindert ein Anecken der Glastüren. Er kann in mattnickel, mattchrom, chrom oder messing poliert geliefert werden.

Farben & Stoßgriffe

Sie haben die Wahl. Die abgebildeten Stoßgriffe schmücken nicht nur unser präzises Pendel-System. Auch bei Schiebetüren erweisen sie sich als echte Hingucker.



Stoßgriff
KREATIV
Edelstahl



Stoßgriff
HEAVEN
Edelstahl



Stoßgriff
STYLE
Edelstahl



Stoßgriff
T-GRIFF
Edelstahl



Stoßgriff
T-GRIFF
mit
Griffmuschel
Edelstahl



Stoßgriff
BAUHAUS
rund Edelstahl



Stoßgriff
BAUHAUS
eckig Edelstahl
(auch in
mattchrom
erhältlich)



Abschließbare
Griffstange
Edelstahl

Griffe und Schlösser

Studio-Glastürschlösser SK08	Mini-Glastürschlösser SK04	Mini-Glastürschlösser SK03	Studio-Glastürschlösser SK02	Studio-Glastürschlösser SK01	Holztürbeschläge
 VOGUE SK08 Modell 133 mattchrom- chrom/mattchrom	 VOGUE SK04 Modell 133 mattchrom- chrom/mattchrom	 VOGUE SK03 Modell 133 mattchrom- chrom/mattchrom	 VOGUE SK02 Modell 133 mattchrom- chrom/mattchrom	 VOGUE SK01 Modell 133 mattchrom- chrom/mattchrom	 Modell 133 chrom-mattchrom
 VOGUE SK08 Modell 134 mattnickel- chrom/edelstahl	 VOGUE SK04 Modell 134 mattnickel- chrom/edelstahl	 VOGUE SK03 Modell 134 mattnickel- chrom/edelstahl	 VOGUE SK02 Modell 134 mattnickel- chrom/edelstahl	 VOGUE SK01 Modell 134 mattnickel- chrom/edelstahl	 Modell 134 chrom-edelstahl
 VOGUE SK08 Modell 148 mattnickel-edelstahl	 VOGUE SK04 Modell 148 mattnickel-edelstahl	 VOGUE SK03 Modell 148 mattnickel-edelstahl	 VOGUE SK02 Modell 148 mattnickel-edelstahl	 VOGUE SK01 Modell 148 mattnickel-edelstahl	 Modell 148 edelstahl
 VOGUE SK08 Modell 148 mattchrom-mattchrom	 VOGUE SK04 Modell 148 mattchrom-mattchrom	 VOGUE SK03 Modell 148 mattchrom-mattchrom	 VOGUE SK02 Modell 148 mattchrom-mattchrom	 VOGUE SK01 Modell 148 mattchrom-mattchrom	 Modell 148 mattchrom
 VOGUE SK08 Modell 150 mattchrom-mattchrom	 VOGUE SK04 Modell 150 mattchrom-mattchrom	 VOGUE SK03 Modell 150 mattchrom-mattchrom	 VOGUE SK02 Modell 150 mattchrom-mattchrom	 VOGUE SK01 Modell 150 mattchrom-mattchrom	 Modell 150 mattchrom
 VOGUE SK08 Modell 150 mattnickel-edelstahl	 VOGUE SK04 Modell 150 mattnickel-edelstahl	 VOGUE SK03 Modell 150 mattnickel-edelstahl	 VOGUE SK02 Modell 150 mattnickel-edelstahl	 VOGUE SK01 Modell 150 mattnickel-edelstahl	 Modell 150 edelstahl
 VOGUE SK08 Modell 150 messing poliert- messing poliert	 VOGUE SK04 Modell 150 messing poliert- messing poliert	 VOGUE SK03 Modell 150 messing poliert- messing poliert	 VOGUE SK02 Modell 150 messing poliert- messing poliert	 VOGUE SK01 Modell 150 messing poliert- messing poliert	 Modell 150 messing poliert



VOGUE Beschläge

Unsere Türbeschläge der Serie „VOGUE“ sind eine Zierde für die Beschlags-Landschaft, denn sie sorgen dank ihrer vielseitigen Einsatzmöglichkeit für einen einheitlichen Designcharakter im gesamten Wohnbereich. Der gleiche Griff ist für alle Glas- und Holztüren erhältlich. Hochwertige Beschläge zeichnen sich durch eine funktionsgerechte Technik und ein ausgewähltes Design aus.

Was bedeutet unsere Abkürzung SK..?

Anhand des Beispiels SK01 155 folgende Erklärung: SK steht für Schlosskasten. Die 3-stellige Seriennummer sagt Ihnen, um welches Griffmodell es sich handelt.

Konsequent umgesetzt: Minitürschlösser SK03 / SK04 – im Trend des Minimalismus

Die meisten Glastüren im Wohnbereich führen in Räume, die nicht verschlossen sind. Hier sind unsere SK03 / SK04 Minitürschlösser besonders vorteilhaft einsetzbar, da sie gerade mal halb so groß sind wie ein herkömmlicher Studio Beschlag.

Griffe und Schlösser

Studio-Glastürschlösser SK08	Mini-Glastürschlösser SK04	Mini-Glastürschlösser SK03	Studio-Glastürschlösser SK02	Studio-Glastürschlösser SK01	Holztür-Beschläge
					
VOGUE SK08 Modell 157 mattchrom-mattchrom	VOGUE SK04 Modell 157 mattchrom-mattchrom	VOGUE SK03 Modell 157 mattchrom-mattchrom	VOGUE SK02 Modell 157 mattchrom-mattchrom	VOGUE SK01 Modell 157 mattchrom-mattchrom	Modell 157 mattchrom
					
VOGUE SK08 Modell 157 messing poliert-messing poliert	VOGUE SK04 Modell 157 messing poliert-messing poliert	VOGUE SK03 Modell 157 messing poliert-messing poliert	VOGUE SK02 Modell 157 messing poliert-messing poliert	VOGUE SK01 Modell 157 messing poliert-messing poliert	Modell 157 messing poliert
					
VOGUE SK08 Modell 158 mattnickel-edelstahl	VOGUE SK04 Modell 158 mattnickel-edelstahl	VOGUE SK03 Modell 158 mattnickel-edelstahl	VOGUE SK02 Modell 158 mattnickel-edelstahl	VOGUE SK01 Modell 158 mattnickel-edelstahl	Modell 158 edelstahl
					
VOGUE SK08 Modell 158 chrom-edelstahl poliert	VOGUE SK04 Modell 158 chrom-edelstahl poliert	VOGUE SK03 Modell 158 chrom-edelstahl poliert	VOGUE SK02 Modell 158 chrom-edelstahl poliert	VOGUE SK01 Modell 158 chrom-edelstahl poliert	Modell 158 edelstahl poliert
					
VOGUE SK08 Modell 166 mattnickel-chrom/edelstahl	VOGUE SK04 Modell 166 mattnickel-chrom/edelstahl	VOGUE SK03 Modell 166 mattnickel-chrom/edelstahl	VOGUE SK02 Modell 166 mattnickel-chrom/edelstahl	VOGUE SK01 Modell 166 mattnickel-chrom/edelstahl	Modell 166 chrom/edelstahl

Was bedeutet unsere Abkürzung SK..?

Anhand des Beispiels SK01 155 folgende Erklärung: SK steht für Schlosskasten. Die 3-stellige Seriennummer sagt Ihnen, um welches Griffmodell es sich handelt.

Office-Glastürschlösser

Der Objekt- und Officebeschlag VOGUE SK07 in Edelstahl oder EV1 Aluminium entspricht den geforderten Ansprüchen der jeweiligen DIN-Norm.

Studio-Glastürschlösser
SK05

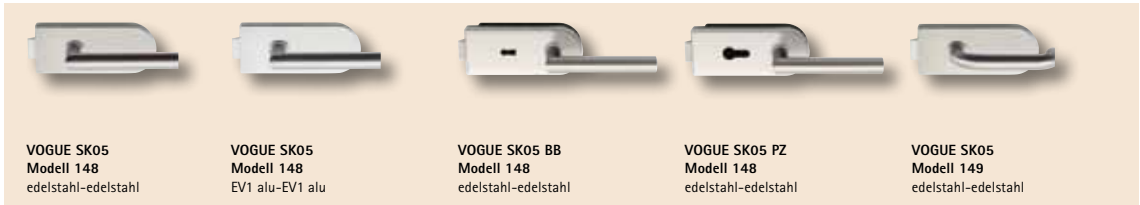

Studio-Glastürschlösser
SK05

Holztür-
Beschlag

Studio-Glastürschlösser
SK06



Office-Glastürschlösser
SK07

Studio-Glastürschlösser
SK09

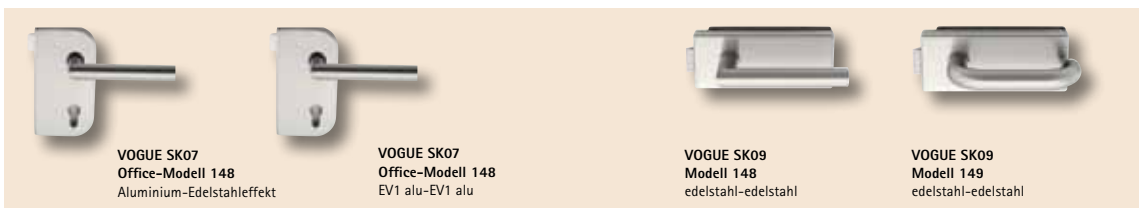

Studio-Glastürschlösser
SK01

Studio-Glastürschlösser
SK10

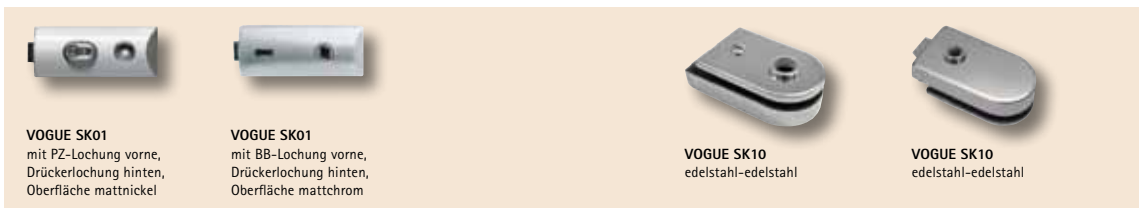

SPRINZ Schlosskästen werden von unseren Glastechnikern entwickelt und exklusiv für SPRINZ produziert. Die neuesten Glasentwicklungen fließen somit in die Entwicklungen mit ein.

Glasarten



WEISSGLAS
Klarglas mit reduziertem Grünanteil



FORD BLUE
Transparent blau durchgefärbtes Glas



PARSOL GRÜN
Transparent grün durchgefärbtes Glas



PARSOL GRAU
Transparent grau durchgefärbtes Glas



PAVE
Fein mattgeätztes Glas mit blanken Karos.
Besonders brillante Ausstrahlung



UADI MADRAS
Unregelmäßige Tiefenstruktur,
wirkt leicht undurchsichtig



CHINCHILLA HELL
Tierfelloptik, Tiefenstruktur wirkt
leicht undurchsichtig



LISTRAL HELL
Unregelmäßige Tiefenstruktur wirkt
leicht undurchsichtig



BAROCK HELL
Unregelmäßige Tiefenstruktur,
wirkt leicht undurchsichtig



SILVIT HELL
Unregelmäßige Tiefenstruktur,
wirkt leicht undurchsichtig



MASTERPOINT
Vertiefte Punkte mit leicht
undurchsichtiger Riffelstruktur



KLARGLAS
Klarglas mit grünlich
schimmernden Kanten



SATINATO HELL
Mattgeätztes Glas



MASTERCARRÉ HELL
Vertiefte Karos mit leicht
undurchsichtiger Riffelstruktur



PARSOL BRONZE
Transparent bronze durchgefärbtes Glas

SPRINZ keramische Siebdruckmotive können auf fast jedes Strukturglas (mit Ausnahme von Uadi Madras, Listral, Barock, Silvit) eingebrannt werden. Diese Variationsvielfalt ist hilfreich, um bereichsübergreifende Glaselemente miteinander in Harmonie zu bekommen.

Extras

Beeindruckend: Wir bedrucken Ihre Glastür auf Wunsch mit fast jedem beliebigen Motiv, egal ob es sich dabei zum Beispiel um Ihr Lieblingsfoto oder ein Firmenlogo handelt. Prinzipiell gilt: Bei allen Siebdrucktüren sind die meisten gängigen RAL-Farben möglich. Wir beraten Sie gerne!



SPRINZ realisiert nahezu jeden RAL-Farbtönen für Sie. Dazu wählen Sie einfach Ihre **Wunschfarbe** aus unserem umfangreichen Farbprogramm. Weitere Farben sind auf Anfrage mischbar.



Individueller Motivdruck
4-farbig auf Weißglas.
BESCHLAG: SK02 Modell 133,
mattchrom-chrom/mattchrom.

Allgemeine Informationen

Service- und Produktinformationen, die für das SPRINZ-Produkt wichtig sind.

Einscheiben-Sicherheitsglas (ESG)

Mit den wachsenden Einsatzmöglichkeiten von Glas sind in den vergangenen Jahren auch die Anforderungen enorm gestiegen. Sowohl im privaten, als auch beim Einsatz im öffentlichen Bereich oder in gewerblichen Räumen werden vom Material Glas Gestaltungsvielfalt, gute Verarbeitung und hohe Sicherheit gefordert. Wo Sicherheit besonders im Vordergrund steht, werden mit Hilfe moderner Verarbeitungstechnologien Lösungen angeboten, die fast jeder Aufgabenstellung gerecht werden. Wir haben für alle Situationen Sicherheitsgläser entwickelt, die geprüft und zertifiziert sind. Denn wenn es darauf ankommt, geht Sicherheit bei uns vor. Unser Einscheiben-Sicherheitsglas SPRIDUR hat drei charakteristische Eigenschaften:

- Erhöhte Beständigkeit gegenüber Temperaturwechsel
- Ca. 3-mal höhere Biegefestigkeit sowie höhere Schlag- und Stoßfestigkeit als Floatglas
- Im Bruchfall zerfällt SPRIDUR ESG in kleine, lose Bruchstücke und weist dadurch eine geringere Verletzungsgefahr auf.

Die Anforderungen des SPRIDUR ESG sind in der DIN EN 12150 festgelegt.

Einscheiben-Sicherheitsglas ist ein seit Jahrzehnten bewährtes Glasprodukt. Bis heute sind Millionen von Quadratmetern ein-

gebaut worden. Kaum ein anderes Glaserzeugnis wurde so oft geprüft, überwacht und letztendlich auch erfolgreich angewendet wie Einscheiben-Sicherheitsglas. In den Anforderungen zur CE-Kennzeichnung ist ESG seit langem verankert.

Verbund-Sicherheitsglas (VSG)

Bei Überkopfverglasungen: SPRISAFE Verbund-Sicherheitsglas besteht aus mindestens zwei Glasscheiben und einer Zwischenschicht aus reißfester Polyvinyl-Butyral-Folie (PVB). Das SPRISAFE VSG zeichnet sich durch seine hohe Sicherheit aus. Im Bruchfall haften die Bruchstücke an der PVB-Folie und verringern das Verletzungsrisiko. Alle unsere SPRISAFE Verglasungen haben von einer offiziell anerkannten Prüfstelle eine Zulassung erhalten. Diese Verglasungen genügen höchsten Sicherheitsanforderungen.

Kompetenz in Glas

Die Bearbeitung von Glas verlangt nach einem Spezialisten! Bereits in der vierten Generation kreieren wir Ideen aus Glas in unseren Werken in Oberschwaben. Dadurch wird Erfahrung mit Innovation und Hightech mit Handwerk vereint. Wir leben für erstklassige Glasprodukte. Lassen auch Sie sich inspirieren!

Katalogbestellung unter:
katalog@sprinz.eu



Keramischer Digital- und Siebdruck

Hier sind keine Grenzen gesetzt.

Unsere Oberflächenveredelung findet ausschließlich im glas-keramischen Digital- oder Siebdruckverfahren statt. Der Vorteil hierbei ist die geschlossene Oberfläche, unter der die Farbe vollkommen geschützt ist. Anders als geätztes oder sandgestrahltes Glas ist der keramische Druck widerstandsfähiger gegenüber Verschmutzungen. Die Oberfläche ist leichter zu reinigen, hygienisch und besonders kratzfest. Mit unseren keramischen Druckverfahren können auch ein- und mehrfarbige Motive, individuelle Fotomotive oder transluzente Farben realisiert werden:

- Im Digitaldruckverfahren wird ein individuelles Farbsystem mit fünf Grundfarben und deren Mischöne verwendet
- Im Siebdruckverfahren kann nahezu jede Standardfarbe nach RAL gedruckt werden
- Transluzenter Siebdruck möglich
- Motivdruck im Vierfarbsatz
- Duplex-Motivdruck mit einer Haupt- und Zusatzfarbe
- Einfarbiger Motivdruck
- Hochdeckender und rutschfester Siebdruck
- Alarmschleife

Welches der beiden Verfahren am besten für Sie geeignet ist, ist abhängig von den Anwendungsbereichen, der jeweiligen Produktionsauflage und den von Ihnen gewünschten Farben und Motiven. Gerne beraten wir Sie hierbei individuell in einem persönlichen Gespräch.



125 Jahre Qualität

INDIVIDUELL UND MEISTERHAFT.

Anspruchsvolle Innenarchitektur bezieht ihre besondere Ästhetik aus der perfekten Abstimmung von Material und Form im Zusammenspiel von Design und Farbe. Bestimmen Sie den Lichteinfall und die Durchsicht im Glas durch das Design der klaren und bedruckten Flächen. Die Vielfalt unserer Design-Motive beruht auf unserem Grundsatz, unaufdringliche Eleganz und zeitlose Harmonie zwischen Inneneinrichtung und Lebensart zu verwirklichen.

SPRINZ Türdesign gewährleistet durch erstklassige Ausführung funktionale und optische Langlebigkeit. Holen Sie sich Ihre ganz persönlichen Inspirationen und überzeugen Sie sich von der Präzision und Sorgfalt, mit der die exklusiven Türsysteme in unserer eigenen Herstellung gefertigt werden.

Alle Türen werden in unseren Werken entworfen, gefertigt und veredelt. Das Ergebnis sind unverwechselbare Markenprodukte „Made in Germany“. Unaufdringliche Eleganz bis zeitgemäßes Design – unter diesem Spannungsbogen finden Sie die Tür für Ihre ganz individuelle Inneneinrichtung. Achten Sie auf diese SPRINZ Qualitätszeichen!



Auf was Sie beim Kauf von Glastüren achten sollten:

Die Beschläge und Türgriffe

Die Beschläge der Exklusivserien VOGUE werden nach unseren strengen Qualitätsanforderungen entwickelt und gefertigt, aus massivem Messing, Aluminium oder Edelstahl. Wo eine dezente, edle Anmutung gewünscht ist, sind die Beschläge oberflächenbündig ins Glas eingebettet. Für eine durchgängige Gestaltung im ganzen Raum oder in allen Räumen gibt es perfekt abgestimmte Beschläge für Glas- sowie Holztüren.

Der keramische Sieb- und Digitaldruck

Unsere Oberflächenveredelung findet ausschließlich im keramischen Sieb- und Digitaldruckverfahren statt. Der Vorteil hierbei ist die geschlossene Oberfläche, unter der die Farbe vollkommen geschützt ist. Anders als geätztes oder sandgestrahltes Glas ist der

milchmatte Druck robuster gegenüber Fett- oder Schmutzflecken. Die Oberfläche ist leicht zu reinigen, hygienisch und besonders kratzfest. Mit den Druckverfahren können auch ein- und mehrfarbige Motive, individuelle Fotomotive oder transluzente Farben realisiert werden.

Der Rillenschliff

Wir haben zwei verschiedene Lösungen entwickelt. Bei einigen Modellen wird die Oberfläche nur mit Rillenschliff veredelt. Die Premium-Tür verbindet Siebdruck und Rillenschliff. Das Ergebnis ist eine besonders brillante Optik, da sich das Licht individuell und harmonisch in der Rille bricht.

Pflegehinweise

Unsere keramischen Farben sind sehr unemp-

findlich gegenüber Fett- oder Schmutzflecken. Wichtig: Auch beim eingebranntem Sieb- oder Digitaldruck sollten Verschmutzungen sofort behandelt werden. Verschmutzungen durch Öle, Fette, Silikone und andere niedrig viskose Stoffe sollten vermieden werden. Fragen Sie nach unseren Ganzglastüren-Tipps mit ausführlichen Pflegehinweisen.

Einscheiben-Sicherheitsglas (ESG)

Die Anforderungen des SPRIDUR ESG sind in der DIN EN 12150 festgelegt.

3 Jahre GARANTIE

für Ganzglas-Innentüren mit keramischen Farben und Beschlägen von SPRINZ. Die Garantiebedingungen können im Internet unter www.sprinzeu abgerufen werden.

Motiv-Übersicht

Motiv	Seite	Motiv	Seite
AACHEN	15	MONTREUX	25
ALEXANDRIA	32	MONTE CARLO	24
ALICANTE	43	MONTREAL	31
ANTWERPEN	15	MOSKAU	23
AQUARIA	27	NAXOS	28
ATLANTA	27	NEAPEL	43
AUGSBURG	12	NEWCASTLE	33
BADEN BADEN	43	NÜRNBERG	11
BAD GODESBERG	10	OFFENBACH	20
BAD KÖNIG	36	OSAKA	41
BARI	10	OXFORD	13
BELFORT	10	PALMA	19
BERLIN	15	PETRH	13
BILBAO	32	PISA	20
BIRNAU	34	RAVENSBURG	22
BRIXEN	43	RIGA	14/16
CANNES	18	RIO	10
CASABLANCA	15	ROM	21
CHICAGO	19	SAARBRÜCKEN	13
CORDOBA	7/37	SAN DIEGO	29
DAVOS	10	SANTIAGO	29
DERBY	12	SARAGOSSA	28
DRESDEN	13	SEVILLA	25
DUBLIN	11	SOFIA	22
DÜSSELDORF	29	STRASSBURG	25
ESSEN	36/38	ST. TROPEZ	43
FLORENZ	30	ST. VALENTIN	9/34
FRANKFURT	11	ST. VINCENT	23
FREIBURG	19	TOKYO	40
GRANADA	23	TORONTO	20
HAVANNA	41	TRONDHEIM 2	24
HIDDENSEE	27	TUNIS 2	24
HOLZMINDEN	37	VALENCIA	27
INGOLSTADT	36	VANCOUVER	29
INNSBRUCK	14	VERONA	27
KAIRO	23	VICHY	34
KENT	14	WIEN	21
KOBLENZ	14	ZERMATT	37
KÖNIGSTEIN	12		
KOPENHAGEN	18	<u>VSG-TÜREN:</u>	42
KOS	12	BAYREUTH	42
KRONBERG	14	HEIDELBERG	42
LA CORUNA	8/26	MÜNSTER	42
LA ROCHELLE	32	ULM	42
LANDSHUT	36		
LAS VEGAS	18		
LIECHTENSTEIN	30		
LIMBURG	15		
LINZ	11		
LIST	32		
LUXOR	32		
LÜNEBURG	30		
LUZERN	13		
MAINZ	11		
MALTA	25		
MANCHESTER	19		
MEISSEN	35		
MELBOURNE	24		
MONACO	18		

IHRE KOMPETENTE HANDELSVERTRETUNG



Türenfabrikation
und Innenausbau
seit 1870

Meisterhandwerk made in Germany

Beratung, Verkauf und fachgerechte
Montage vom Meisterbetrieb:

+49 (0)6036 738

Knoll GmbH
Wingertstraße 21 – 23
D-61200 Wölfersheim

Telefax: +49 (0)6036 32 62
E-Mail: verkauf@knoll-tueren.de
Web: www.knoll-tueren.de



Alle Teile dieser Unterlage, insbesondere alle Bilder und Markenzeichen unterliegen dem Urheberrecht.

Jegliche Vervielfältigung oder Verbreitung, ganz oder teilweise, ist nicht gestattet. Kein Teil dieser Dokumentation darf ohne vorhergehende und schriftliche Zustimmung weder kopiert, fototechnisch übertragen, reproduziert noch auf einem anderen elektronischen Medium gespeichert, oder in eine maschinell lesbare Form gebracht werden.

02/2013 (I) Farbabweichungen der Produkte zu den Katalogabbildungen sind möglich. Technische Änderungen vorbehalten. 220.06DE.12/2012CO
Abweichungen von Angaben und Weiterentwicklungen behalten wir uns vor. Keine Haftung für Druckfehler.



SPRINZ
LEBEN MIT GLAS